



## BFT-510 Haustelefon

Art.-Nr.: 171.510.x

### Bedienungs- und Montageanleitung

#### 1 Sicherheitshinweise

Einbau und Montage elektrischer Geräte dürfen nur durch eine Elektrofachkraft gemäß den einschlägigen Installationsnormen, Richtlinien, Bestimmungen, Sicherheits- und Unfallverhütungsvorschriften des Landes erfolgen.

Bei Nichtbeachten der Anleitung können Schäden am Gerät, Brand oder andere Gefahren entstehen.

Diese Anleitung ist Bestandteil des Produktes und muss beim Endkunden verbleiben.

#### 2 Geräteaufbau



Bild 1: Geräteaufbau

- (1) Unterteil
- (2) Lautsprecher-Aufsatz
- (3) Tasten-Aufsatz
- (4) Bedientasten
- (5) Anschlussklemmen
- (6) Leitungseinführung / Klemmbereich

### 3 Funktion

Mit dem Haustelefon kann mit Türstationen und anderen Haustelefonen kommuniziert und ein Türöffner entriegelt werden.

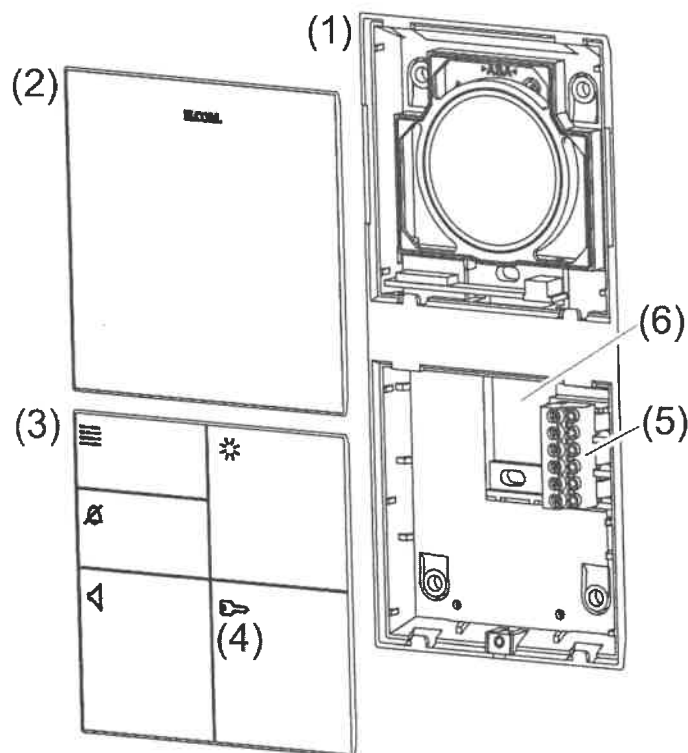



#### Bestimmungsgemäßer Gebrauch

- Optische und akustische Signalisierung von Tür-, Etagen- und Internrufen
- Tür öffnen
- Nicht kompatibel zu Sprechanlagen anderer Hersteller
- Ausschließlich zum Gebrauch in tropf- und spritzwasserfreien Innenbereichen geeignet



#### Produkteigenschaften

- Anschluss für Etagenruf-Klingeltaster
- Lichttaste z.B. für Treppenhaus- oder Hoflicht (Elcom Lichtautomat erforderlich)
- Rufmelodie- und Tastenton-Lautstärke sowie Mikrofonempfindlichkeit einstellbar
- 16 Rufmelodien, abstellbar mit Kontroll-LED
- Halbduplex-Betrieb temporär und fest einstellbar
- Anlagen mit bis zu 256 Haustelefonen (Video und Audio) realisierbar
- Internrufe für interne Gespräche
- Anklopfen bei bestehendem Gespräch
- Etagenruf Weiterleitung
- Alle Tasten mit LED-Anzeige
- Reinigungsmodus
- Parallelschaltung von max. 3 Haustelefonen

#### Bedienung

-  Menü Taste
-  Taste zum Abstellen der Rufmelodie
-  Sprechen/Hören Taste
-  Licht Taste
-  Türöffner Taste

#### Verbindung herstellen/Tür öffnen



Bei Betätigung der zugeordneten Klingeltaste an der Türstation wird ein Türruf signalisiert. Die Signalisierung erfolgt durch die Rufmelodie, die  LED blinkt und die  LED leuchtet.

 Die LEDs signalisieren den Türruf für 90 Sekunden.

Ein Türruf wird signalisiert.

- Mit  Taste den Türöffner aktivieren.  
Die Tür der rufenden Türstation wird entriegelt und kann geöffnet werden. 10 Sekunden nach der Entriegelung wird das Gespräch automatisch beendet.



oder:

- Mit  Taste ein Gespräch zur Türstation aufbauen.  
Die LED der  Taste leuchtet. Die Gesprächsverbindung ist für max. 3 Minuten hergestellt.
- Eine erneute Betätigung der  Taste beendet die Verbindung.

 Ein angenommener Türruf an einem anderen Haustelefon beendet das Gespräch.

 An der Türstation kann mittels DIP-Schalter eingestellt werden, dass der Türöffner auch ohne Türruf betätigt werden kann.

### Ruftonmelodie ein-/ausschalten

- Taste  zum Ein-/Auswalten betätigen.
- Bei ausgeschalteter Ruftonmelodie blinkt die LED der  Taste.

### Reinigungsmodus aufrufen

Zur Reinigung die Oberflächen mit einem nicht fusselnden, weichen Tuch feucht abwischen. Bei stärkeren Verschmutzungen mit Wasser verdünnte seifenhaltige Haushaltsreiniger (z.B. Spülmittel) verwenden.

- Taste  betätigen bis ein Quierterton ertönt.  
Der Reinigungsmodus ist für 60 s aktiviert und die LEDs der Bedientasten blinken.
- ⓘ Eingehende Rufe beenden den Reinigungsmodus.

### ~~Tropfenhaus Licht einschalten~~

~~Der Eicom Lichtautomat ist installiert.~~

- ~~▪ Taste  kurz = 0 s betätigen.~~









~~Das Tropfenhaus Licht wird für die eingestellte Nachlaufzeit eingeschaltet.  
oder~~

- ~~▪ Taste  lang = 0 s betätigen.~~





~~Das Tropfenhaus Licht wird als Dauerlicht eingeschaltet.~~

- ~~ⓘ Eine erneute Betätigung bei Dauerlicht startet wiederum die Nachlaufzeit.~~

### Audioeinstellung

- Taste  kurz betätigen.  
Die LED der  Taste leuchtet und die LEDs der ,  und  Tasten blinken.
- Wert Einstellung vornehmen.
- ⓘ Mit Betätigung der jeweiligen Taste wird die aktuelle Einstellung wiedergegeben.  
Mit Taste  Rufton Lautstärke in 3 Stufen einstellen.  
Mit Taste  eine von 16 Ruftonmelodien einstellen.
- ⓘ Geändert wird die Ruftonmelodie für die Rufquelle, die zuletzt gerufen hat.  
Mit Taste  die Tastenlautstärke in 5 Stufen einstellen.
- Taste  betätigen.  
Das Gerät übernimmt die Einstellung und die LEDs erlöschen.
- ⓘ Nach 60 Sekunden ohne Betätigung wird der Einstellmodus beendet. Die LEDs erlöschen, Einstellungen werden gespeichert.

### Mikrofonempfindlichkeit einstellen

- Taste  während eines Gesprächs länger 3 s betätigen.
- Mit Taste  Empfindlichkeit erhöhen.
- Mit Taste  Empfindlichkeit mindern.
- ⓘ Die Empfindlichkeit wird während der Einstellung über die Tasten LEDs angezeigt. Bei maximaler Empfindlichkeit leuchten alle LEDs.
- Mit Taste  Einstellungen übernehmen.